



Typ 0780 kombinierbar mit



Typ 5282Ex

2/2- oder 3/2-Wege-Magnetventil, Direktwirkend mit Trennmembran; 0 bis 10 bar; DN 3 und 4 mm

- Mit arretierbarer Handbetätigung
- Für flüssige, gasförmige und aggressive Medien
- Für verunreinigte Medien
- Hohe Lebensdauer auch bei Trockenlauf
- Stromart AC/DC

Typ 780 ist ein direktwirkendes 2/2- oder 3/2-Wege-Klappanker-Magnet-Ventil mit Ex-Zulassung. Es hat eine hohe Lebensdauer, auch bei Trockenlauf. Magnetsystem und Mediumsraum sind durch ein Trennmembransystem voneinander getrennt.

Typ 780 wird in verschiedenen Wirkungsweisen geliefert und kann sehr vielseitig zum Öffnen, Sperren, Dosieren, Belüften, Mischen und Verteilen eingesetzt werden. Es ist für neutrale abrasive und leicht verschmutzte Medien geeignet; mit Edelstahlgehäuse auch für aggressive Medien.

Wirkungsweisen

A 2/2-Wege-Durchgangsventil, direktwirkend, stromlos geschlossen

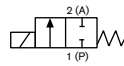

B 2/2-Wege-Durchgangsventil, direktwirkend, stromlos geöffnet

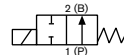

C 3/2-Wege-Ventil, direktwirkend, stromlos Ausgang A entlastet

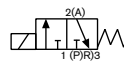

D 3/2-Wege-Ventil, direktwirkend, stromlos Ausgang B druckbeaufschlagt

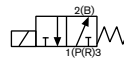

E Mischventil, direktwirkend, stromlos P2 nach A offen, P1 geschlossen

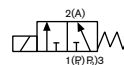

F Verteilerventil, direktwirkend, stromlos P nach B offen, Ausgang A geschlossen

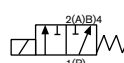

Technische Daten	
Gehäusewerkstoff	Messing Edelstahl 1.4401
Dichtwerkstoff	NBR, FKM, (EPDM und FFKM auf Anfrage)
Medien bei NBR bei FKM alle Werkstoffe	neutrale Medien wie Druckluft, Stadtgas, Wasser, Hydrauliköl, Öle und Fette ohne Additive Heißluft, Sauerstoff, heiße Öle mit Additiven, Per-Lösungen technisches Vakuum
Viskosität	max. 37 mm ² /s
Medientemperatur bei NBR bei FKM	0 bis +80 °C 0 bis +90 °C
Umgebungstemperatur	max. +55 °C
Betriebsspannung	24/230 V UC
andere Spannungen	auf Anfrage
Spannungstoleranz	±10%
Schalzhäufigkeit 1 bei Medientemp. und bei Umgebungstemp.	max. 20/min bis +70 °C bis +40 °C
Schalzhäufigkeit 2 bei Medientemp. und bei Umgebungstemp.	max. 5/min bis +90 °C bis +40 °C
Nennbetriebsart	Dauerbetrieb (100 % ED)
Elektr. Anschluß	eingepreßtes Kabel, 3 m HO5RN-F3G, 3 x 0,75 mm ² Klemmenkasten ohne Sicherung
Sicherung	Sicherung entsprechend Anzugstrom
Schutzart	IP 65
Zündschutzart	Ex d e IIC T4 bzw. T5 Ex d e mb IIC T4 bzw. T5 Ex tD A21 IP65 T135°C bzw. T100°C
Leistungsanschluß	G 1/4
Einbaulage	beliebig, vorzugsweise Antrieb nach oben

Technische Daten (fort.)

Nennweite [mm]	Wirkungs- weise	Kv-Wert ¹⁾ Wasser [m ³ /h]	Druckbere- ich ²⁾ [bar]	Elektrische Leistung		Schaltzeiten ³⁾		Masse [kg]
				Anzug UC [W]	Betrieb UC [W]	Öffnen [ms]	Schliessen [ms]	
3	A, B, C, D, F	0,23	0-10	40	3	30	40	0,7
	E		0-6					
4	A, B, C, D, F	0,29	0-5	40	3	30	40	0,7
	E		0-3					

¹⁾ Durchfluß: Kv-Wert Wasser [m³/h]

Messung bei +20 °C, 1 bar Druck am Ventileingang und freiem Auslauf

²⁾ Druckangaben [bar]

Überdruck zum Atmosphärendruck

³⁾ Schaltzeiten [ms]

Messung am Ventilausgang bei 6 bar und +20 °C

Öffnen: Druckaufbau 0 bis 90%

Schließen: Druckabbau 100 bis 10%

Bestell-Tabelle (weitere Ausführungen auf Anfrage)

Alle Ventile mit Handbetätigung, Zündschutzart EEx ed IIC T5, Gehäusewerkstoff MS oder VA

Wirkungsweise	Nennweite	Leitungsanschluss	Kv-Wert Wasser [m ³ /h]	Druckbereich [bar]	Dichtwerkstoff	Gehäusewerkstoff ¹⁾	Elektrischer Anschluss ²⁾	Spannung/Frequenz	Bestell-Nr		
A	03,0	G 1/4	0,23	0 - 10	NBR	MS	Kabel	24/UC	137 076		
							Kl.-kasten	24/UC	137 077		
							Kabel	230/UC	137 078		
							Kl.-kasten	230/UC	137 079		
					FKM	VA	Kabel	24/UC	137 080		
							Kl.-kasten	24/UC	137 081		
							Kabel	230/UC	137 082		
							Kl.-kasten	230/UC	137 083		
C	03,0	G 1/4	0,23	0 - 10	NBR	MS	Kabel	24/UC	077 495		
							Kl.-kasten	24/UC	124 495		
							Kabel	230/UC	088 175		
							Kl.-kasten	230/UC	125 567		
					FKM	VA	Kabel	24/UC	137 073		
							Kl.-kasten	24/UC	135 080		
							Kabel	230/UC	137 074		
							Kl.-kasten	230/UC	137 075		
E	03,0	G 1/4	0,23	0 - 6	NBR	MS	Kabel	24/UC	136 971		
							Kl.-kasten	24/UC	136 576		
							FKM	MS	Kl.-kasten	230/UC	135 623
									VA	Kabel	24/UC
					Kl.-kasten	24/UC				137 085	
					Kabel	230/UC				137 086	
					Kl.-kasten	230/UC	135 624				
					F	03,0	G 1/4	0,23	0 - 10	FKM	VA
Kabel	230/UC	137 088									
Kl.-kasten	230/UC	137 089									
F	04,0	G 1/4	0,29	0 - 5							

¹⁾ Bei Wirkungsweise A und B Ventilgehäuse mit geradem Durchgang²⁾ Kabel = eingepreßtes Kabel mit Kabelverschraubung und Zugentlastung (HO5RN-F3G, 3 x 0,75 mm², 3 m lang)
Kl.-kasten = mit Klemmenkasten ohne Sicherung**Einsatz in anderen Wirkungsweisen**

Die Ventile sind mit unterschiedlichen Federn ausgerüstet. Beim Einsatz in anderen Wirkungsweisen ändert sich der zulässige Betriebsdruck gemäß folgender Tabelle

Wirkungsweise	Maximaler Betriebsdruck [bar] bei Einsatz des Ventiles in neuer Wirkungsweise											
	Nennweite 3						Nennweite 4					
WW	A	B	C	D	E	F	A	B	C	D	E	F
C	10	1	10	1	1	10	5	0,8	5	0,8	0,8	5
E	6	6	6	6	6	6	3	3	3	3	3	3
F	6	1	6	1	1	10	4	1	4	1	1	5

Bestell-Tabelle Sicherungen

Spannung [V]	max. Strom [A]	Bestell-Nr.
24	2	153 740
230	0,315	153 733
110 bzw 120	0,5	153 735

Abmessungen [mm]

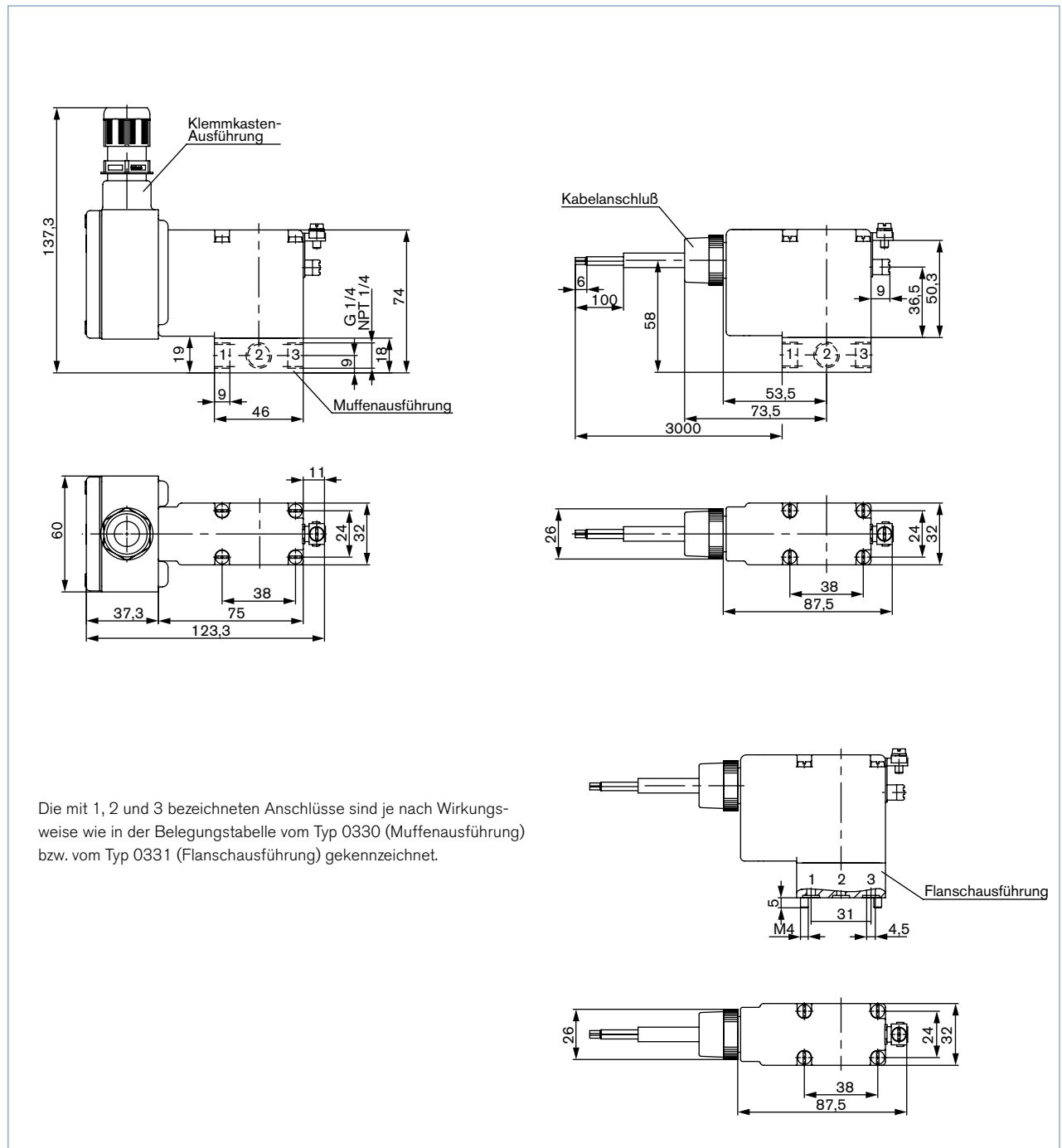

Klicken Sie bitte hier, um die für Sie zuständige Bürkert Niederlassung in Ihrer Nähe zu finden

www.burkert.com

Bei speziellen Anforderungen
beraten wir Sie gerne.

Änderungen vorbehalten
© Christian Bürkert GmbH & Co. KG

1401/1_DE-de_00890457